

- Utilizam-se em insuflamento/retorno de ar condicionado.
- Construção em perfis de al. ext. des. exclus.
- Acabamento anodizado natural.

- Miancais de nylon anti-vibratório.
- Fixação invisível ou frontal na moldura.
- Acessórios disp.: registro OB, cx- plenum, captores.

DDV : Grelhas dupla deflexão, lâminas verticais.
DDH : Grelhas dupla deflexão, lâminas horizontais.
DVO : Grelhas dupla deflexão, lâminas verticais e registro.
DHO : Grelhas dupla deflexão, lâminas horizontais e registro.

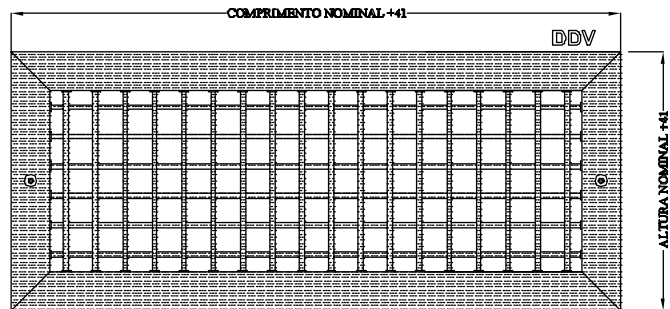

Distribuição: 1

GRELHAS/01

SUJEITO A ALTERAÇÕES SEM PREVO AVISO - APM/ISE

COMPARCO - TODOS OS DIREITOS RESERVADOS - SP/BRASIL

DDV

DDH

DVO

DHO

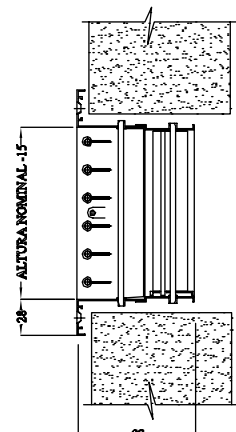
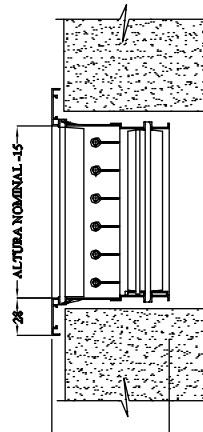
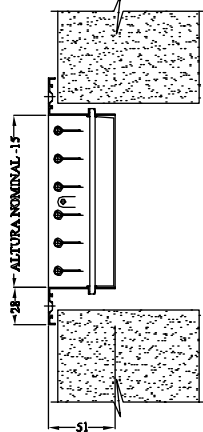
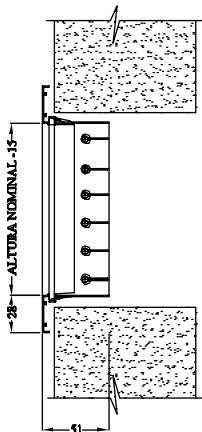

ACESSÓRIOS PARA GRELHAS DE INSUFLAMENTO

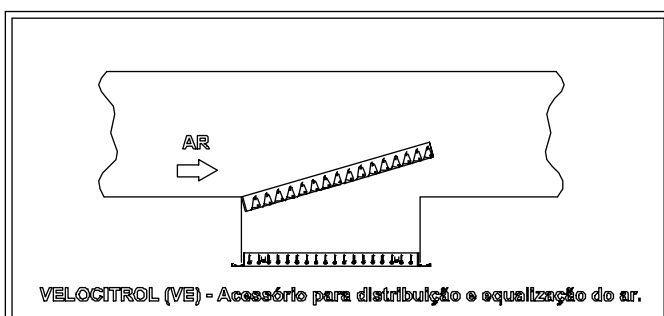
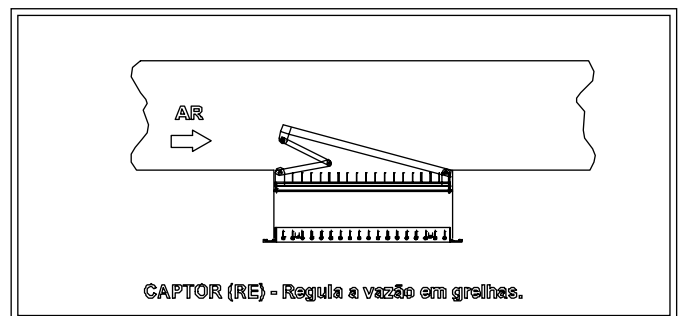
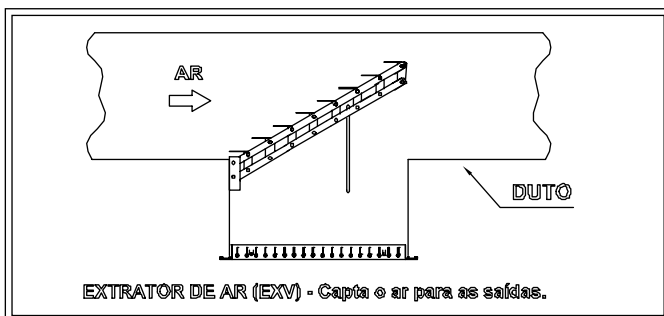

COMO ESPECIFICAR: (EXEMPLO)

10 pç DVO-pbo 300 x 200 mm

