

substitui: Jan/01

- Modelo CFB-2S vazão 1.360 m<sup>3</sup>/h.  
vazão mínima = 900 m<sup>3</sup>/h.  
vazão máxima = 1.600 m<sup>3</sup>/h.
- Pressão disponível = 10 mm.c.a.
- Aquecimento elétrico (opcional).
- Filtragem com dupla eficiência (opcional).
- Damper reg. vazão: (opcional)
- Área de filtragem = 0,26 m<sup>2</sup>.

- Ventilador centrífugo enclausurado.
- Ventilador com rotor sirocco VS-08.
- Filtro de ar First FSE 524x395x25 mm.
- Estrutura em perfis de alumínio.
- Motor elétrico 0,5 HP 220V 3F.
- Chave de partida elétrica (opcional).
- Painéis de aço galv. (isol. opcional).
- Transmissão por polias e correias.

Distribuição: L

CXVENT0202-03

SUJEITO A ALTERAÇÕES SEM PREAVISO - APM/MSF

COMPARCO - TODOS OS DIREITOS RESERVADOS - SP/BRASIL

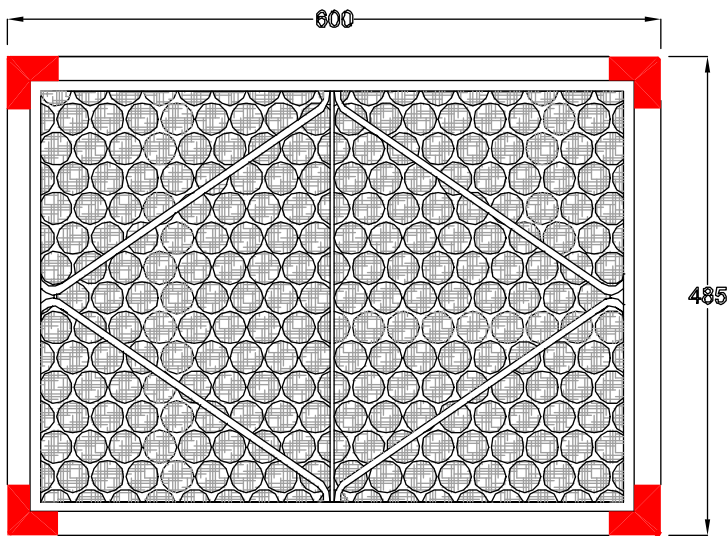

Vista frontal

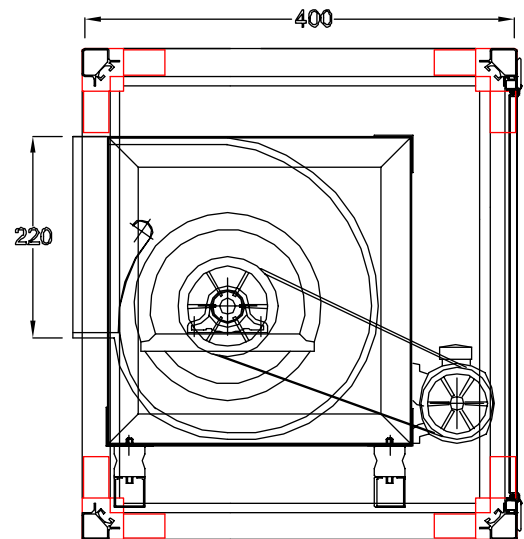

Vista lateral em corte

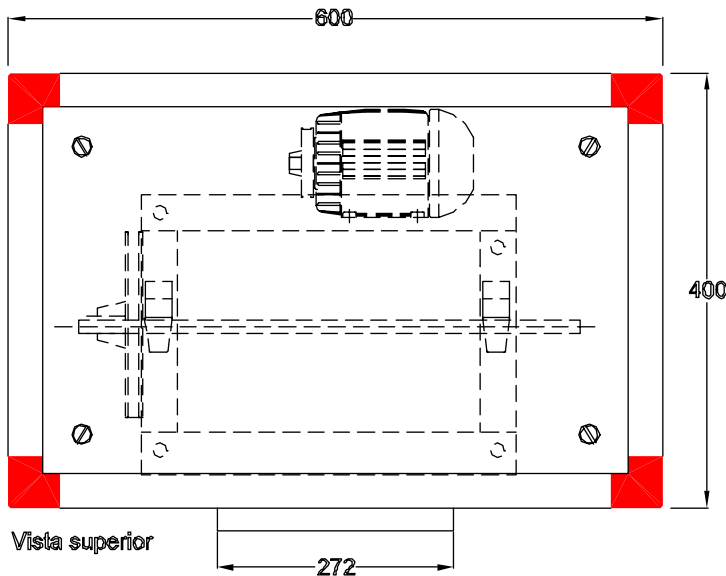

Vista superior

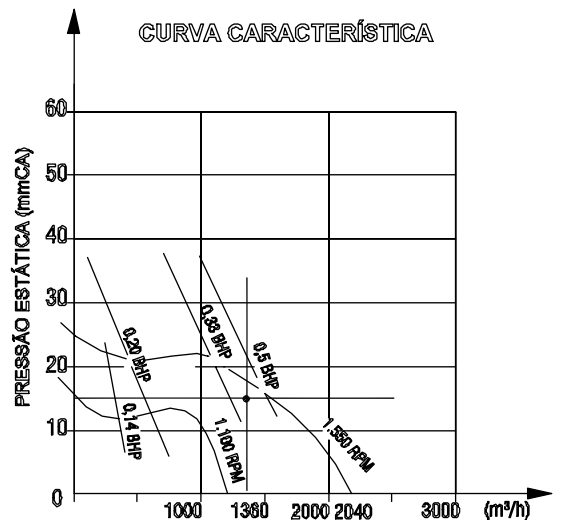

Posições de ventiladores

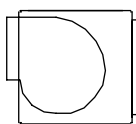

H1

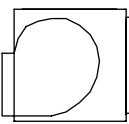

H2

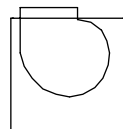

V1

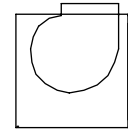

V2