

comparco

IND. E COM. DE COMPONENTES
DE AR CONDICIONADO LTDA.

substitui: Jan/01

- Modelo CFB-25D vazão 17.000 m³/h.
vazão mínima = 9.500 m³/h.
vazão máxima = 19.600 m³/h.
- Pressão disponível = 40 mm.c.a.
- Aquecimento elétrico (opcional).
- Filtragem com dupla eficiência (opcional).
- Damper reg. vazão: (opcional)
- Área de filtragem = 1,90 m².

CAIXA DE VENTILAÇÃO CFB-25D

nº 55-60

data: 12/1/01

- Ventilador centrífugo enclausurado.
- Ventilador com rotor sirocco VS-50D.
- Filtro de ar First FSE 8x (456x480x25 mm).
- Estrutura em perfis de alumínio.
- Motor elétrico 5,0 HP 220/380V c/ base estic.
- Chave de partida elétrica (opcional).
- Painéis de aço galv. (isol. opcional).
- Transmissão por polias e correias.

Distribuição: I

CONTINUAÇÃO 25-30

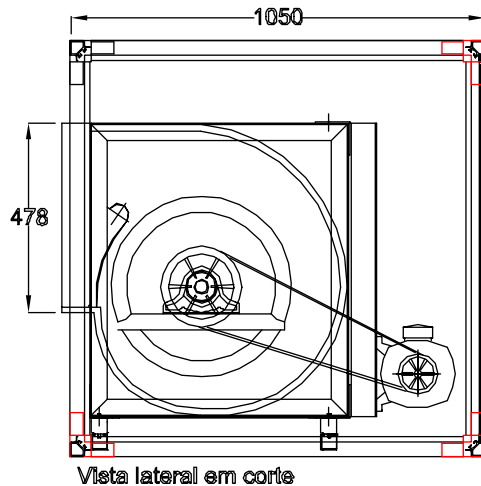
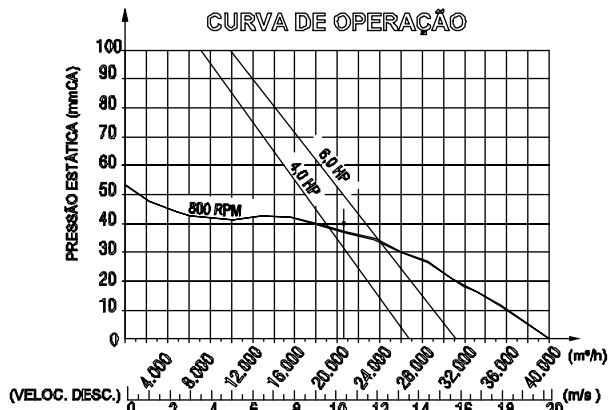

Posições de ventiladores

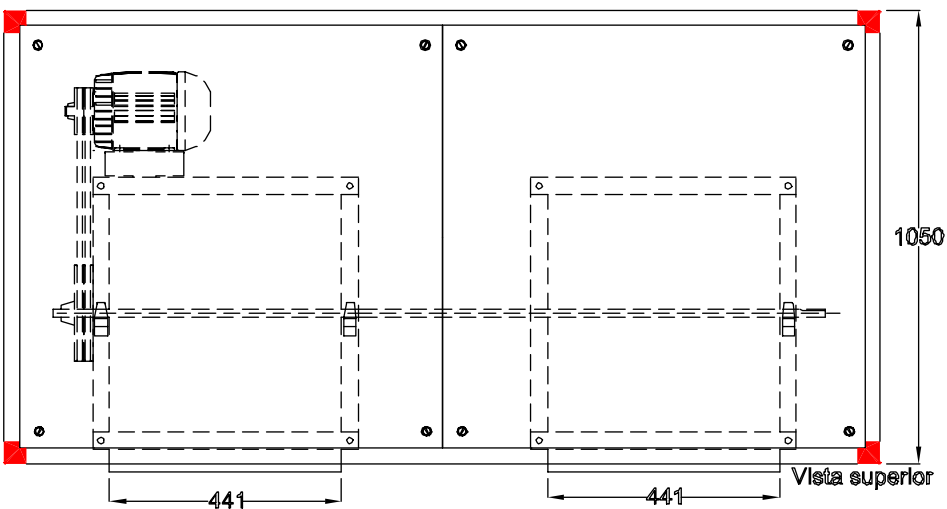
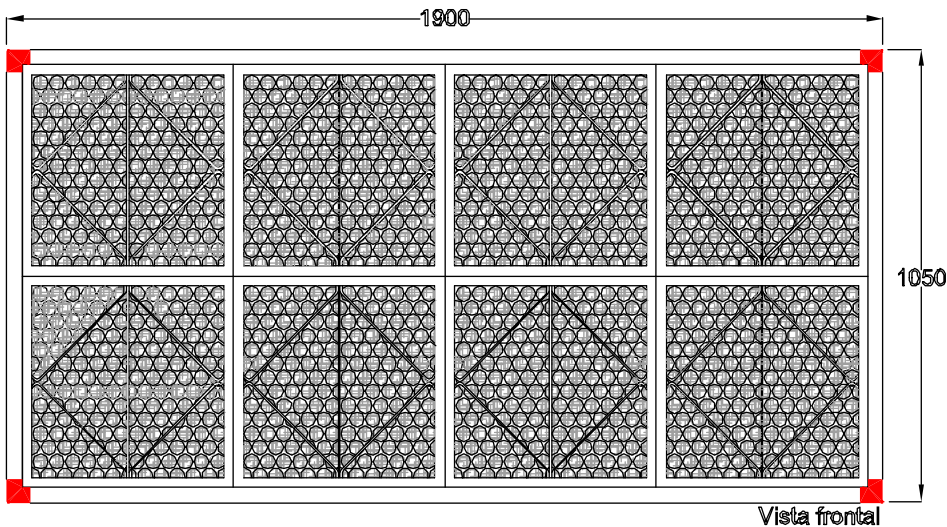
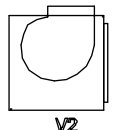
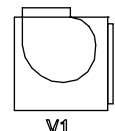
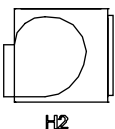
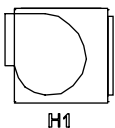

SUJEITO A ALTERAÇÕES SEMPRE AVISO - APM/MSF

COMPARCO - TODOS OS DIREITOS RESERVADOS - SP/BRASIL